



*GE Power Controls*

***Novo*** *Armário em poliéster  
para aplicações gerais*



*PolySafe*



## Características e aplicações

- 14 dimensões de série (de 500 x 500 até 1250 x 1000) para uma profundidade de 320 mm
- Os armários são montados em fábrica (com ou sem equipamento)
- Alto grau de protecção: IP65-1K10 (20J) de acordo com CEI 529 e EN50102  
Esta protecção é válida para todo o volume do armário, de acordo com a norma EN 50298
- Material: políester reforçado a fibra de vidro, moldado a quente, auto-extinguível, sem halógenos (amigo do ambiente)
- Cór: cinzento RAL7035
- Concebido para instalação mural, sobre solo ou em poste
- Possibilidade de acoplamento em altura, largura e profundidade
- Isolamento total ☐
- Sistema de fecho em 5 pontos
- Possível instalação como pedestal
- Tensão nominal de isolamento  $U_i = 1000 \text{ V}$
- Sem manutenção e resistente à corrosão
- Facilmente reciclável: sem partes metálicas embutidas



### Normas

IEC 529  
EN 60529  
EN 50102  
EN 50298  
IEC 60439-5

### Aprovações

UL e CSA



- Armários com uma porta:  
tipo 3, 3R, 3S, 4, 4X e 12K
- Armários com duas portas:  
tipo 3, 3R, 3S e 12K
- Armários acoplados:  
tipo 3, 3R, 3S, 12, 12K e 13





IP65

**X1** Protecção de pessoas contra contactos com partes sob tensão  
Protecção do equipamento contra o contacto com corpos sólidos

**6** Protecção total do contacto com partes sob tensão e a entrada de pó

**X2** Protecção contra a entrada de líquidos

**5** Protecção contra a entrada de jactos de água de todas as direcções (360°)

IK10

**IK** Protecção contra impactos mecânicos (resistência aos impactos)

	Massa	Queda	Energia
<b>10</b>	M = 5 kg	h = 400 mm	20J

#### Condições ambientais

- Aplicações em interior ou exterior, excluindo: condições glaciares extremas, abaixo de -50°C, calor excessivo, acima de +150°C e altura excessiva, acima de 2000 m
- Instalação subterrânea
- Aplicável em ambientes agressivos, corrosivos e marítimos

#### Aplicações

- Comercial  
Lazer (mercados, parques de campismo, marinas, estaleiros, parques de diversões, ...), estações de abastecimento, lavagem de veículos, lavandarias, quadros de distribuição em estaleiros de construção, ...
- Industrial  
Estaleiros, minas, fábricas de automóveis, papel & cartão, comida e bebidas, indústrias petroquímicas, indústrias de transformação, transformadores, sistemas de monitorização, ...
- Serviços  
Estações de tratamento de águas, tratamento de resíduos, telecomunicações, sinalização de tráfego, sistemas de gestão, transportes públicos, distribuição de energia (electricidade, gás, água), televisão por cabo (CATV), iluminação pública, caminhos de ferro, ...

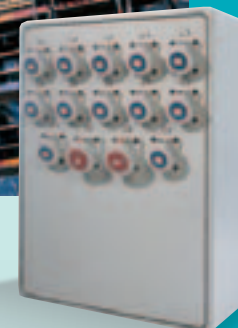

## Porquê PolySafe ?



### À prova de água e de poeiras

- sistema de fecho em 5 pontos
- juntas de vedação em todos os modelos (PUR), instalado durante o processo de produção
- montagem em fábrica.



### Robusto e seguro

- 4 mm de espessura, poliéster reforçado a fibra de vidro
- isolamento total   
(protecção contra contactos acidentais com partes sob tensão)



### Anti-vandalismo

- sem peças emendadas
- sistema de fecho em 5 pontos
- fechadura protegida (com opção de aloquete)
- protecção anti-graffiti em opção



### Amigo do ambiente

- sem halogéneos
- não emite fumos tóxicos em caso de incêndio
- sem partes metálicas embutidas (inserções): facilmente reciclável

## Aconselhável para ambientes químicos e agressivos

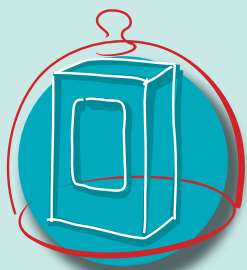

- resistente à corrosão (ao contrário dos invólucros metálicos ou em chapa de aço)
- sem manutenção
- auto-extinguível
- suporta grandes variações de temperatura (-50°C até +150°C)
- resistente a ácidos, bases, sais, solventes orgânicos, óleos e gorduras, combustíveis
- resistente aos raios UV: a cor não se altera



## Flexível e expandível

- leve e de fácil manuseamento (para transporte e instalação)
- boas propriedades para efectuar alterações (furar, fresar, serrar, abrir, adaptar)
- facilmente acoplável em altura, largura e profundidade
- indicado para aplicação sobre solo, mural ou em poste
- possível montagem em pedestal

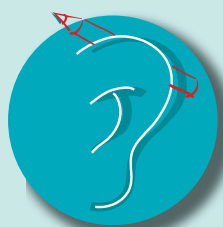

## Serviço

**GE Power Controls está a criar a "solução global" para as suas aplicações!**

- várias cores (aspecto ambiental, personalização, diferenciação!)
- com especificações do cliente (cortes: circular, rectangular, quadrado)
- acoplamento fácil em altura, largura e profundidade
- com possibilidade de compartimentação (painéis de separação para partição)
- equipado e electrificado ("pronto a instalar e utilizar")

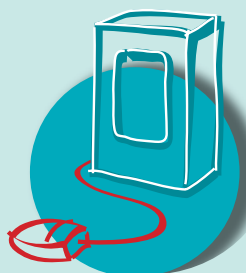

## Pronto para o lançamento do comércio electrónico

- com o lançamento do CD-ROM interactivo, será possível ao cliente escolher e criar o seu próprio armário PolySafe (disponível no 1º semestre 2000)

## Vantagens

### Painel traseiro

- Embutido na estrutura principal
- Resulta daí um painel superior sem emendas
- Sem inserções
- Junta de vedação em PUR injectado directamente e responsável pelo elevado grau de protecção IP65

### Patilhas de fixação mural

- Não são necessários parafusos de montagem
- Montagem vertical ou horizontal

### Junta de vedação em neopreno

- Pré-moldada e montada

### Painéis laterais

- Integrados na estrutura entre o topo e o fundo
- Permite criar uma estrutura sólida e estável

### Base para montagem no solo

Base em poliéster (altura 65 mm)

- Para fixação do armário ao solo
- Marcação na parte interior do painel inferior que indica o local das aberturas e dos pontos de fixação

### Platinas de montagem

- Metálica 2 mm
- Pertinax 5 mm
- Metálica perfurada 2 mm
- Fixas (por meio de parafusos Hilo) ou ajustáveis em profundidade para todos os modelos

### Tejadilho para uso em exterior

- Devido ao IP65, não é obrigatório
- Possibilidade de ventilação através de aberturas no painel superior e ventiladores nos painéis laterais (para evitar a formação de condensação interior)
- Grau de protecção: IP44/IP54 para os modelos com ventiladores
- Marcação no interior do painel superior que indica os pontos de abertura e de fixação

### Chassis de montagem

- Estrutura em alumínio com perfis horizontais em C de Alu para as quatro larguras
- Possibilidade de regular em profundidade para todos os modelos
- Fornece uma solução completa (sem recorrer a trabalhos adicionais)

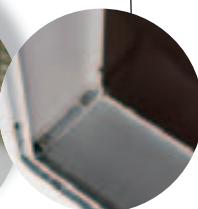
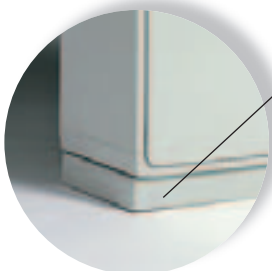
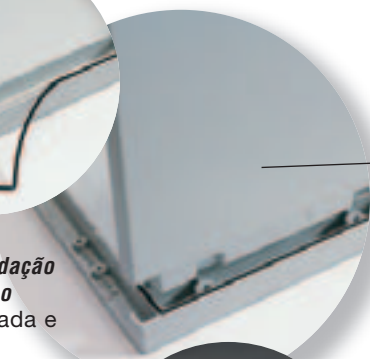

**Parafusos Hilo autoroscantes**

(sem inserções)

- Para montagem da estrutura principal e fixação do painel posterior
- Permite uma fácil reciclagem dos componentes caso o armário seja desmontado



**Dobradiças**

- Montadas directamente nos painéis laterais, em passos de 250mm
- Acesso directo exterior à parte funcional do armário

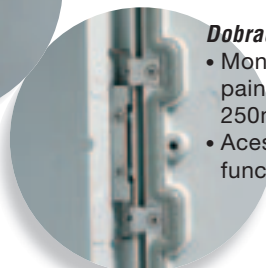

**Punho de abertura ergonómico**

- Pré-montado na porta
- Possibilita a montagem de todos os tipos de canhões de perfil semi-cilíndrico (profundidade standard 40 mm/ profundidade alt. 45 mm)
- Possibilidade de enclavamento (impedir o acesso de pessoas não autorizadas)
- Fornecido com tampa para o interior (isolamento total/sem penetração de poeiras)

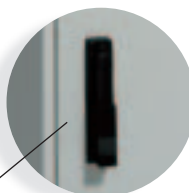

**Porta**

- Montagem embutida
- Opaca ou transparente
- Sem inserções (parafusos Hilo)
- Incluída na estrutura principal
- Resulta daí um painel superior sem emendas
- Junta de vedação em PUR directamente injectada, resultando um elevado grau de protecção IP65
- Abertura num ângulo de 100°

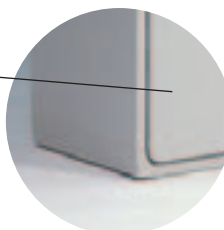

**Sistema de fecho em 5 pontos**

- Manobrado apenas por um punho
- Garante um fecho seguro (IP65)
- Sistema de fecho em 3 pontos para largura 500 mm

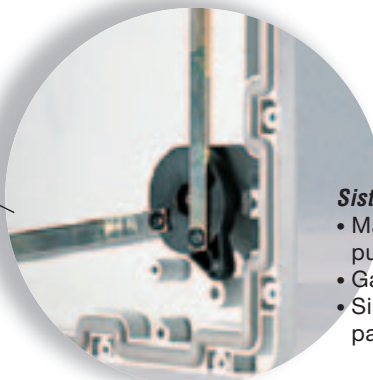

**Travão para porta**

- Evita que a porta se feche (por acção do vento p.ex.)



**Guia da porta**

- Para um correcto posicionamento da porta na estrutura principal

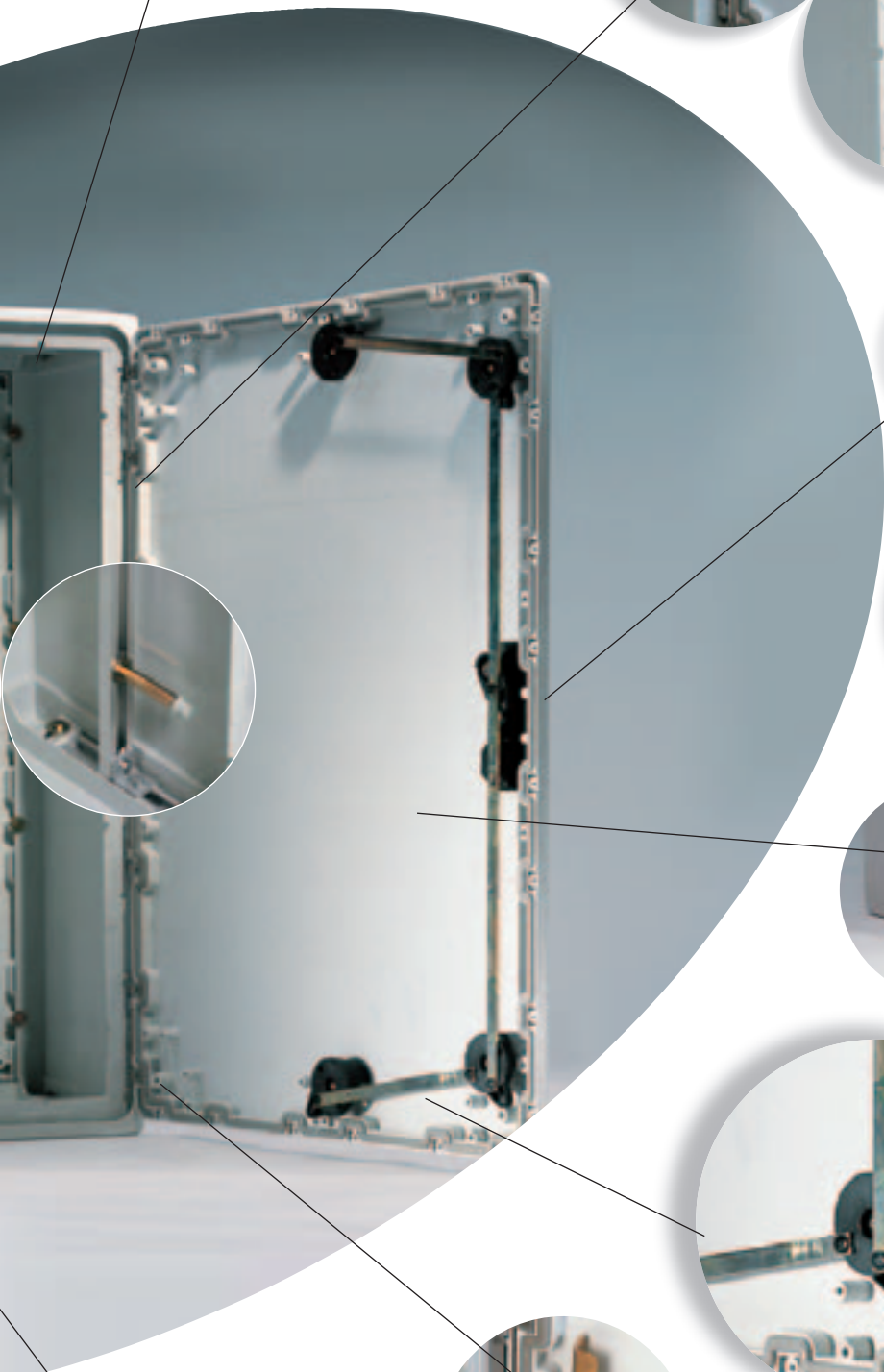
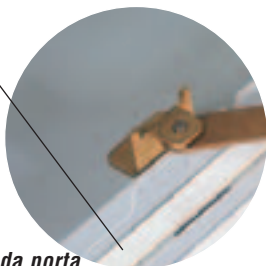

## Gama completa

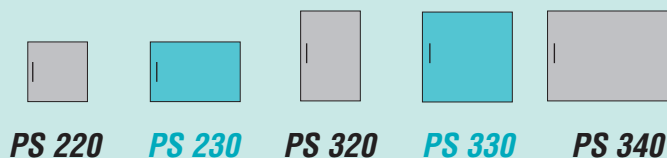

A x L	500 x 500	500 x750	750 x 500	750 x 750	750 x 1000
-------	-----------	----------	-----------	-----------	------------



### Armário montado em fábrica IP65

Completo, com punho e patilhas de fixação mural de aço inoxidável AISI 304 (sem canhão de fechadura)

Porta opaca	833000	833004	833008	833012	833016
Porta transparente*	833001	833005	833009	833013	833017

\* Com janela em policarbonato transparente



### Platinas de montagem

Chapa de aço zincada Sendzimir de 2 mm	833500	833501	833501	833502	833504
Pertinax 5 mm	833508	833509	833509	833510	833512
Perfurada 2 mm	833516	833517	833518	833519	833520

(Dimensões: A-110 mm • L-110 mm)



### Chassis de montagem em Alu

Inclui: quatro suportes de ligação, 2 perfis em C verticais (para encomandar os

Regulável	833533	833533	833534	833534	833534
-----------	--------	--------	--------	--------	--------



Fixa	833529	833529	833530	833530	833530
------	--------	--------	--------	--------	--------

Comprimento do perfil horizontal	468	718	468	718	968
----------------------------------	-----	-----	-----	-----	-----



### Kit de extensão em profundidade

Para aumentar a profundidade do armário base (320 mm) até 640 mm.

O kit é constituído por dois painéis laterais, um painel inferior e superior, dois painéis posteriores abertos.

	833584	833585	833586	833587	833588
--	--------	--------	--------	--------	--------



### Tejadilho

Para uma ventilação eficiente (IP44/IP54) em exterior fazendo dois furos no painel superior.

Como o grau de protecção base em todos os modelos é elevado (IP 65),

o tejadilho só se torna necessário por opção do cliente.

	833566	833568	833566	833568	833570
--	--------	--------	--------	--------	--------

(Em caso de uma maior largura ou profundidade, por favor contacte-nos)



**Base** para montagem sobre o solo. O armário e a base são fixados solidamente ao solo.

	833574	833575	833574	833575	833576
--	--------	--------	--------	--------	--------



### Caixilho de adaptação para montagem em base DIN

Armário e caixilho de adaptação são fixados à base (Poliéster ou cimento)

	-	833582	-	833582	833583
--	---	--------	---	--------	--------



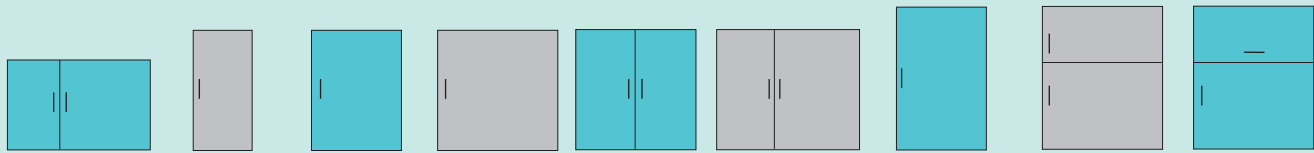

**PS 352 PS 420 PS 430 PS 440 PS 442 PS 452 PS 530 PS 542 PS 546**

750 x 1250 1000 x 500 1000 x 750 1000 x 1000 1000 x 1000 1000 x 1250 1250 x 750 1250 x 1000 1250 x 1000

833020 833024 833028 833032 833036 833040 833044 833052 833056  
 833021 833025 833029 - 833037 833041 833045 833053 833057

833506 833503 833504 833505 833505 833507 833506 833507 833507  
 833514 833511 833512 833513 833513 833515 833514 833515 833515  
 833521 833522 833523 833524 833524 833525 833526 833527 833527

perfis horizontais é favor consultar a lista de acessórios)

833534 833535 833535 833535 833535 833535 833536 833536 833536

833530 833531 833531 833531 833531 833531 833532 833532 833532

1218 468 718 968 968 1218 718 968 968

833589 833590 833591 833592 833592 833593 833594 833595 833595

833572 833566 833568 833570 833570 833572 833568 833570 833570

833577 833574 833575 833576 833576 833577 833575 833576 833576

- - 833582 833583 833583 - 833582 833583 833583



## Aplicações Montagem

### Tejadhilhos

Os quatro pontos de fixação estão marcados no interior do painel superior.

Fazendo os furos no painel superior e aplicando os ventiladores (ref. no. 852001) nos painéis laterais, permite obter um armário com ventilação otimizada. (IP44/IP54)

Para um armário com maior profundidade ou largura, por favor contacte-nos.

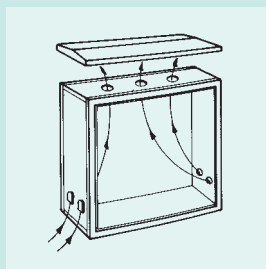

### Base

Montagem simples de acordo com as instruções que a acompanha.

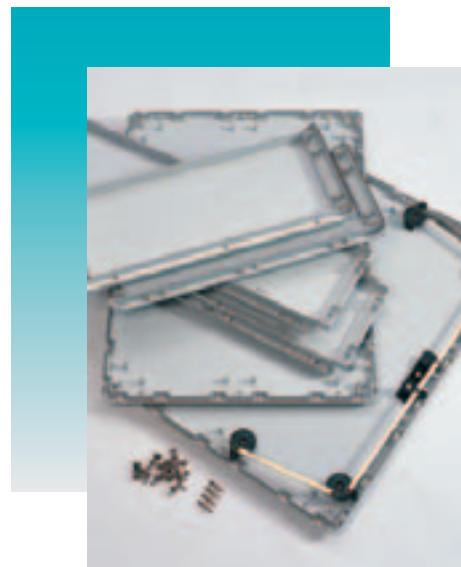
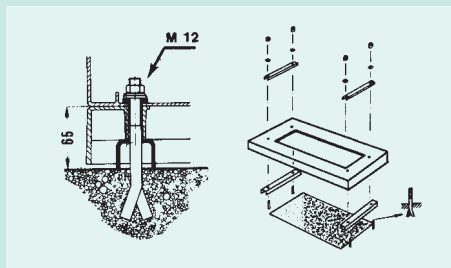

O armário pode ser fornecido em forma de kit por encomenda: mais fácil transporte, poupança de espaço de armazenamento.

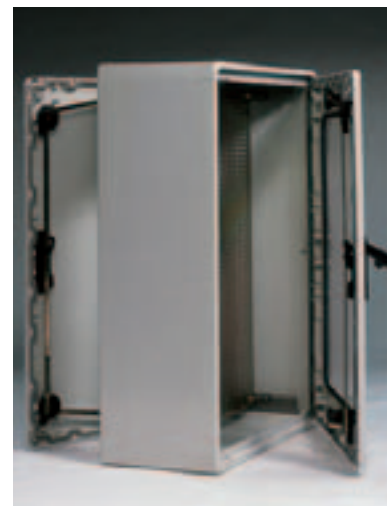

O armário pode ser fornecido com porta à frente e atrás: melhor acesso, dois compartimentos individuais diferentes.



O armário pode ser entregue pintado noutra cor ou com identificação personalizada: por adaptação ao ambiente circundante, fácil e rápida identificação, anti-graffiti.

## Modelos específicos



O armário pode ser encomendado com rasgos pré-determinados em função da sua aplicação: montagem mais rápida e fácil para o cliente.



Possível compartimentação e aplicação de separações internas como solução flexível para especificações do cliente final (p.ex. separação entre os compartimentos de medida e de distribuição).



Acoplamento em profundidade pela utilização do kit de extensão em profundidade (sem limite).



O armário pode também ser fornecido com uma janela em policarbonato: visibilidade dos componentes interiores, sinalização interior.



Acoplamento em altura e largura pela utilização do kit de acoplamento (ver acessórios): fácil expansão.



O armário pode ser fornecido equipado e electrificado de acordo com especificações do cliente: pronto a instalar e utilizar.

## Acessórios

### Fechaduras

#### Canhões com perfil semi-cilíndrico

D = 40 mm – L = 30,5 mm  
 D = 45 mm – L = 35,5 mm apenas com peça adaptadora especial\*

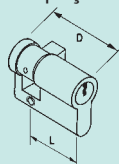

#### Punho

Para canhões de perfil semi-cilíndrico (para substituição)

#### Punho para dois canhões de perfil semi-cilíndrico

#### Punho com encravamento

Para encravamento (max. Ø 10 mm)

#### Travão para porta Alavanca de cobertura

Abertura até ângulo de 100° ou limite da alavanca

#### Kit de regulação de profundidade

Conjunto de quatro suportes para regulação da profundidade da platina de montagem (passos de 12,5 mm)

Com 2 chaves	
1	832030 V2432-E
1	832031 1242-E
1	832465 455-E
1	832466 405-E

Com 1 chave quadrada	
1	843435 6 mm
1	832032 8 mm

Com 1 chave triangular	
1	832033 8 mm
1	832034 11 mm

Com 1 chave duplo palhetão	
1	832029 3 mm

  

Peça adaptadora especial para D = 45 mm (para substituição)	
1	833654

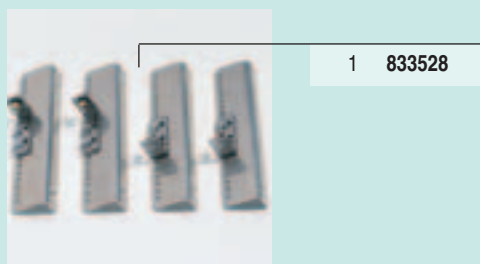
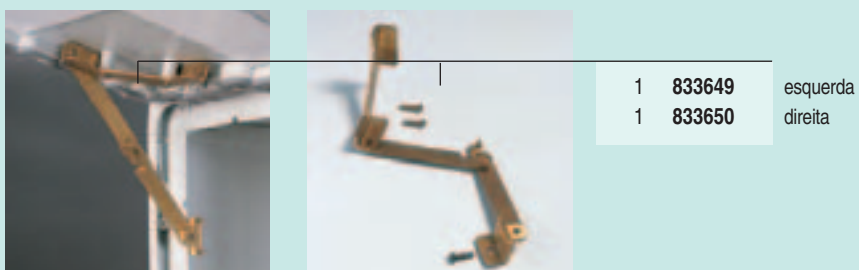
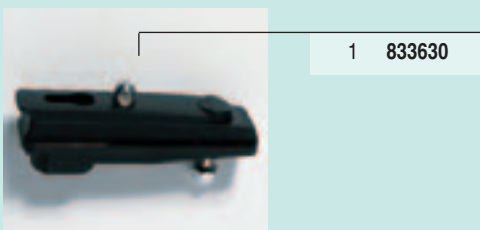
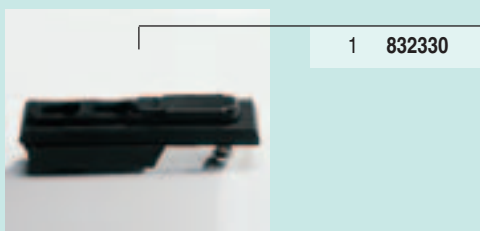
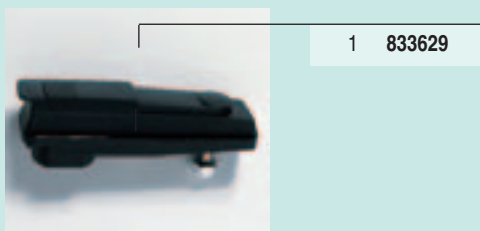

## Patilhas de fixação mural Armários standard

Kit de quatro patilhas aplicáveis na traseira do armário. Fabricadas em aço inoxidável tipo 304

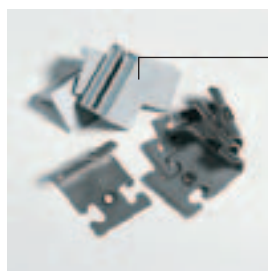

1 **833651** (para substituição)

## Armários com tejadilho

Kit de quatro patilhas aplicáveis na traseira do armário.



1 **833624**

## Montagem em poste

- Na parte posterior do armário, aplicam-se os perfis em C nas patilhas de fixação mural.
- Instala-se a fita metálica de suporte à volta do poste.
- Colocam-se os grampos de fixação nos perfis em C de forma a encaixar na fita metálica e segurar o armário firmemente.

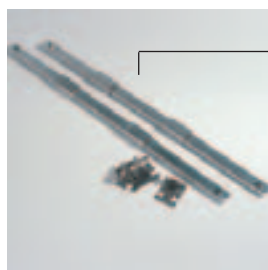

1 **833625** L = 500 mm  
1 **833626** L = 750 mm

Para as larguras 1000 e 1250 mm, por favor contacte-nos

## Porta documentos

Autocolante  
Para documentos A4  
L = 210 mm – A = 130 mm

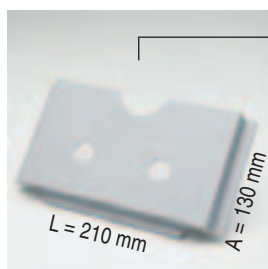

1 **832000**

## Kit de acoplamento

Acoplamento vertical e/ou lateral. A referência inclui a junta de vedação em neopreno, parafusos e porcas de acoplamento, e perfis de protecção.

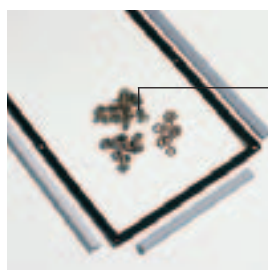

	Prof. 320 mm	H/B	G	J
1	<b>833608</b>	500	330	6
1	<b>833610</b>	750	580	8
1	<b>833612</b>	1000	830	12
1	<b>833614</b>	1250	1080	14

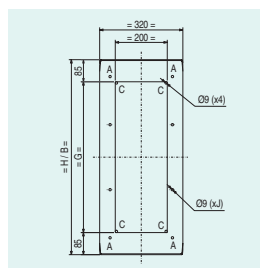

## Perfil de remate

Para rematar o canto de união entre dois armários acoplados.  
Comprimento = 308 mm  
Utilize 2 perfis quando tiver acoplados 4 armários

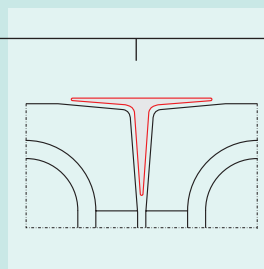

1 833653

## Placa de cobertura

Montado à frente de uma platina de montagem ou chassis de montagem.

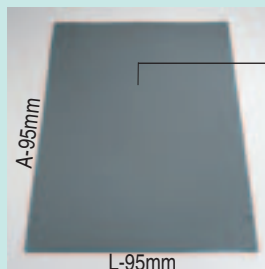

	3 mm placa PVC RAL 7035	3 mm placa transparente	A x L (armário)
1	833549	833640	500 x 500
1	833550	833641	750 x 500
1	833551	833642	750 x 750
1	833648	833643	1000 x 500
1	833552	833644	1000 x 750
1	833553	833645	1000 x 1000
1	833554	833646	1250 x 750
1	833555	833647	1250 x 1000

## Ventilação

### Grelha de ventilação

Encaixa nas aberturas de ventilação. A referência inclui 2 grelhas e 4 garras de nylon.

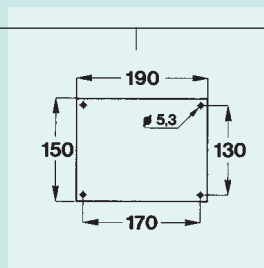

1 832019

### Ventiladores

Kit de 2 peças em poliamida. Devem ser montados dois ventiladores por armário para assegurar suficiente circulação do ar e evitar a formação de condensação. Fornecido com parafusos e diagrama de montagem. Os ventiladores são preferencialmente montados na parte superior e inferior do armário.

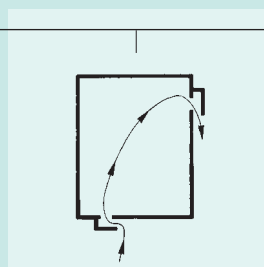

1 852001

### Filtros de saída IP54

Filtros de saída com filtro do tipo Viledon P15/500S (94% eficiência). Utilização de ventiladores com filtros LV e/ou filtros de saída GV. Obtem-se um grau de protecção IP54 pela combinação de uma entrada horizontal de ar e uma junta de vedação.

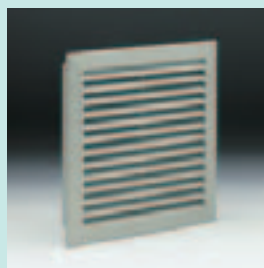
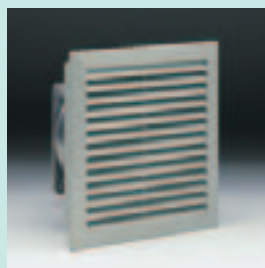

Para obter as referências por favor consulte o capítulo D do nosso catálogo "Invólucros Industriais"

### Porta interior

IP20  
Estrutura e porta com 2 fechos de duplo palhetão  
Para aplicações de controlo e automação

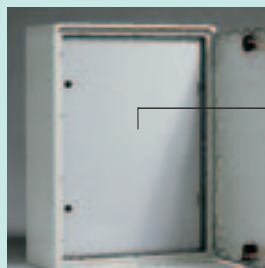

		A x L
1	833556	500 x 500
1	833557	500 x 750
1	833558	750 x 500
1	833559	750 x 750
1	833561	1000 x 500
1	833562	1000 x 750

**Acessórios para chassis de montagem em Alu**  
**Perfis de alumínio**

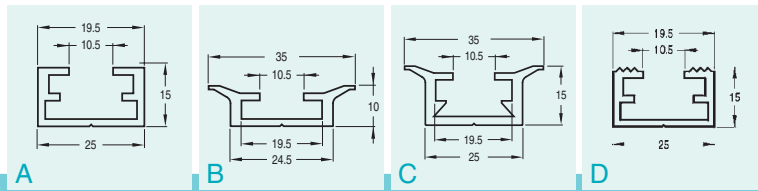

Largura do armário		Comprimento do perfil		A	B	C	D
500	468	1	<b>833537</b>	<b>833545</b>	<b>833541</b>	-	
750	718	1	<b>833538</b>	<b>833546</b>	<b>833542</b>	-	
1000	968	1	<b>833539</b>	<b>833547</b>	<b>833543</b>	-	
1250	1218	1	<b>833540</b>	<b>833548</b>	<b>833544</b>	-	
	3000	1	<b>811421</b>	<b>811502</b>	<b>811501</b>	<b>811417</b>	

**Suporte de fixação**

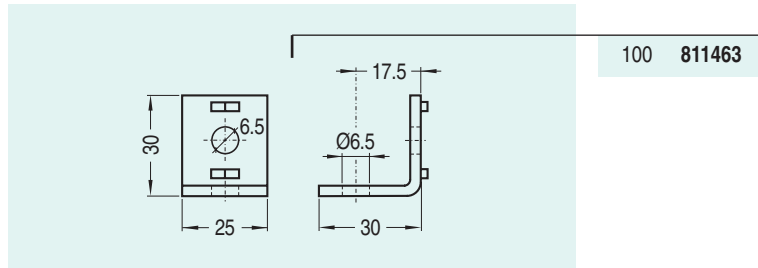

100 **811463**

**Porcas de encaixe**

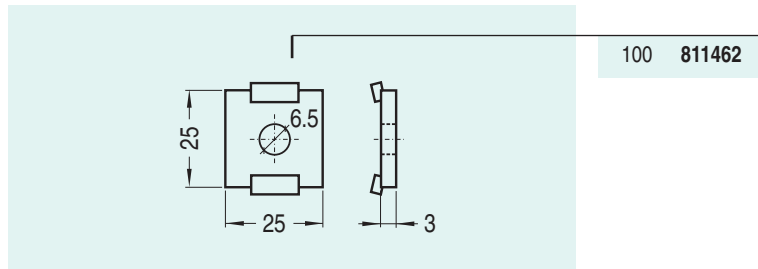

100 **811462**

**Porcas isoladas (RAL 7035)**

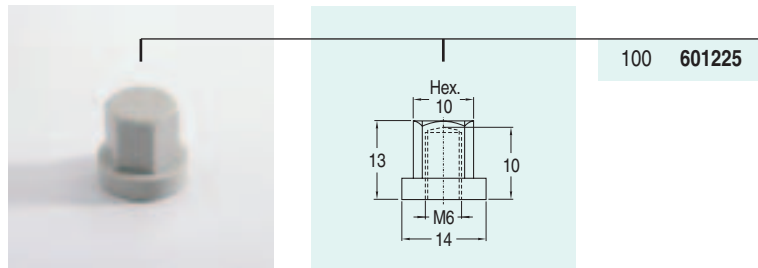

100 **601225**

**Parafusos**

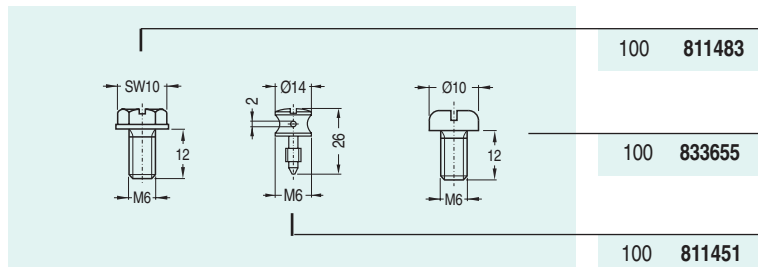

100 **811483** M6 com flange

100 **833655** M6

100 **811451** M6 em PVC para placa de cobertura (selável)

**Porcas**

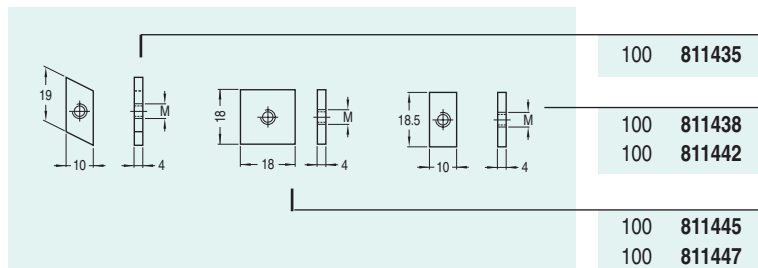

100 **811435** M6

100 **811438** M4

100 **811442** M6

100 **811445** M6

100 **811447** M8



## Porcas em PVC

M6 100 811443

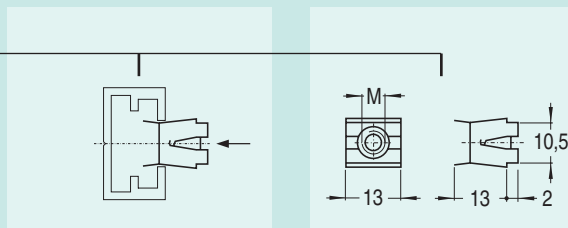

## Esquadros

L	A	C		
25	10	9,5	100	811477
40	24	9,5	100	811478
80	64	9,5	100	811479

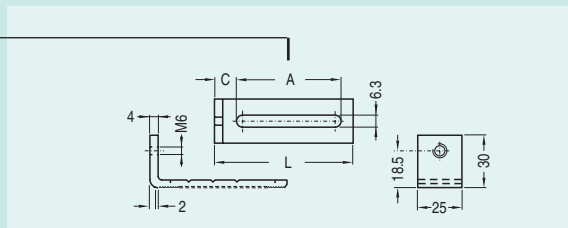

L	A	C	E		
120	64	49,5	41,5	100	811480

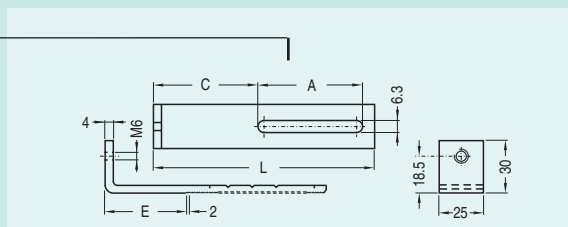

## Suportes de resalto

	Ø	L	type		
Chave de 10	M4-M6	15	1	100	811336
	M6-M6	15	2	100	811337
	M6-M6	20	2	100	811338
	M6-M6	30	2	100	811339
	M6-M6	70	2	100	811340
	M6-M6	120	2	100	811341
	M6-M6	60	3	100	811342
	M6-M6	30	3	100	811343
Chave de 9	M6-M6	15	2	100	811452
	M6-M6	20	2	100	811453
	M6-M6	25	2	100	811454
	M6-M6	35	2	100	811455
	M6-M6	45	2	100	811456
	M6-M6	55	2	100	811457
	M6-M6	65	2	100	811458
	M6-M6	70	2	100	811459
	M6-M6	80	2	100	811460
	M6-M6	100	2	100	811461

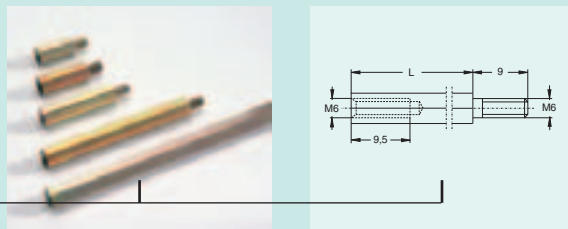
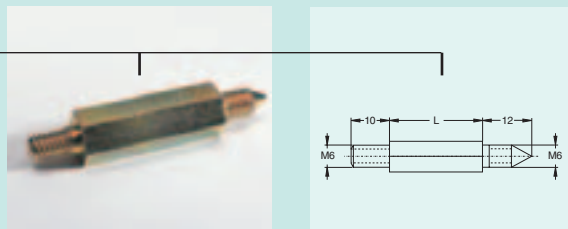
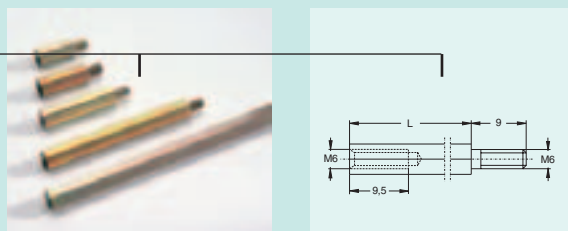
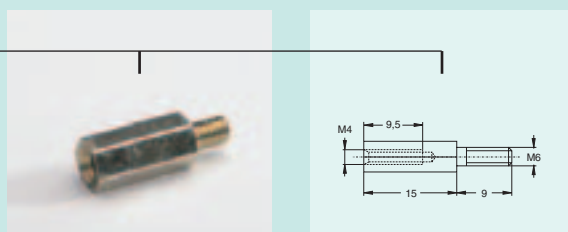



## Aplicação do chassis de montagem de **Alu**

### Chassis de montagem Alu regulável

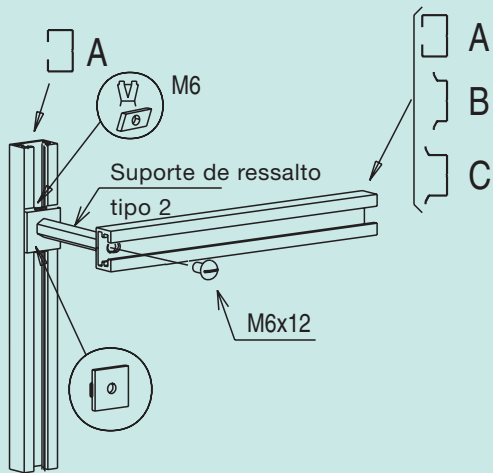
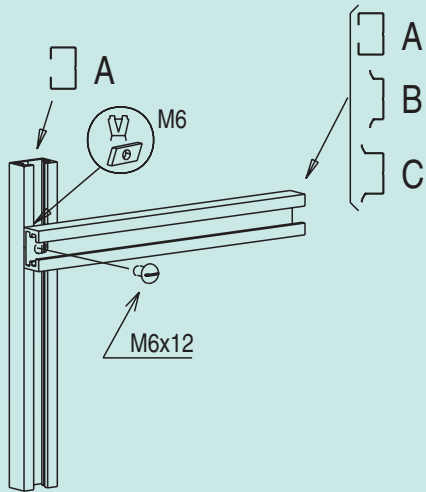

### Utilização de placa de cobertura

na platina de montagem ou no chassis de montagem Alu

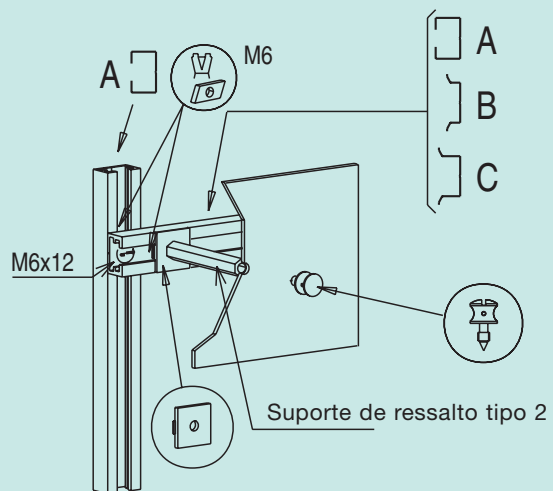
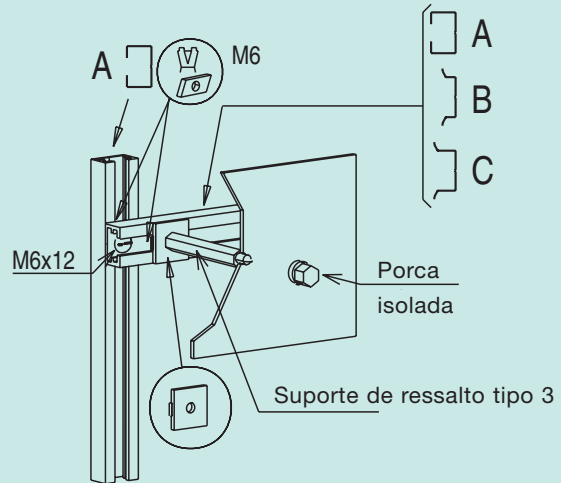

### Chassis de montagem Alu fixo

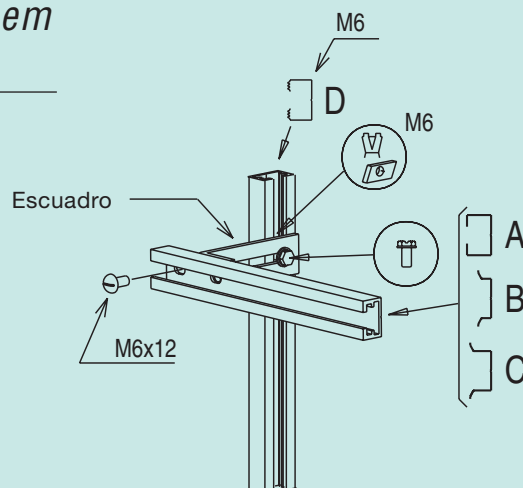

## Dimensões

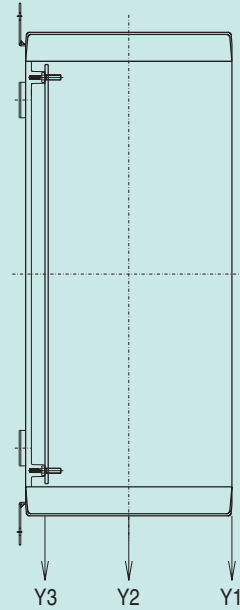
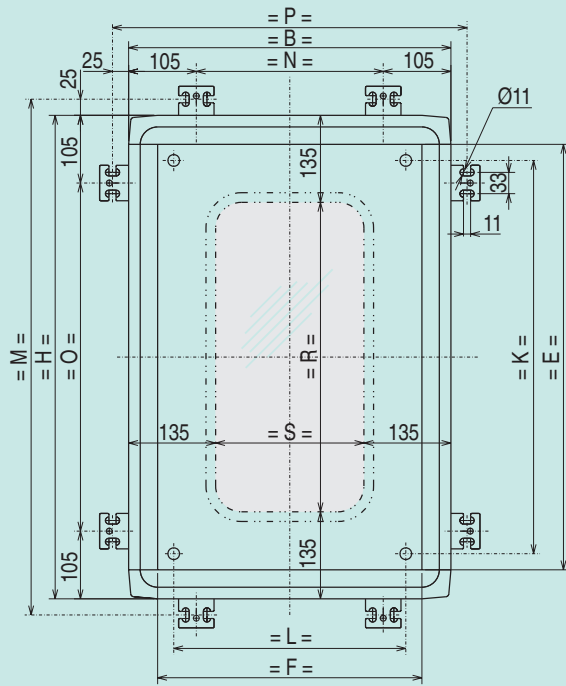

Legenda dos desenhos, ver tabela à direita (p. 19)

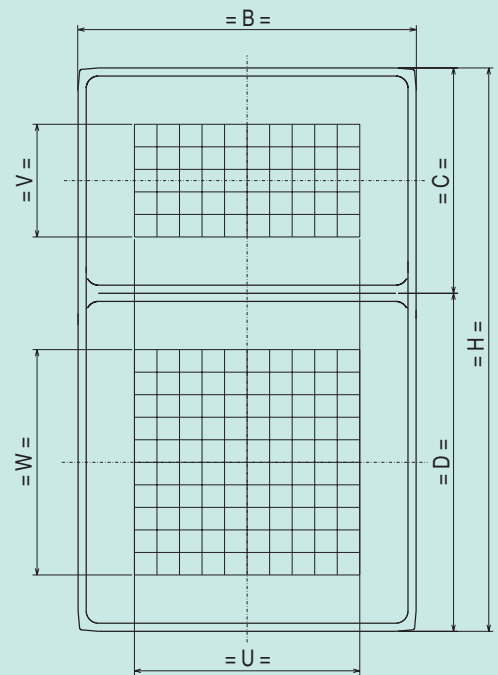
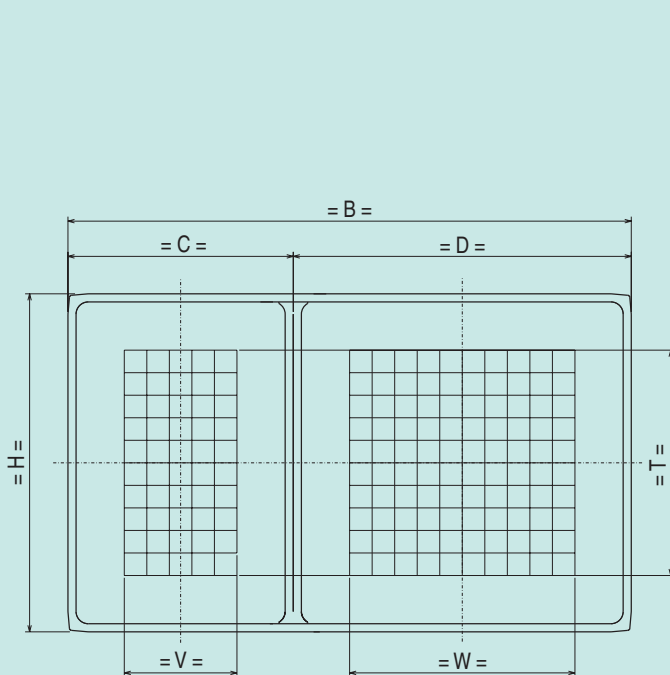
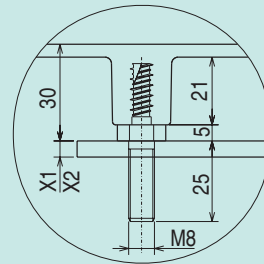
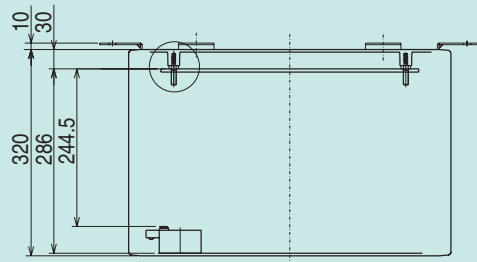

**Tabela das dimensões dos desenhos (p. 18)**

Tipos	H	B	C	D	E	F	K	L	M	N	O	P	R	S	T	U	V	W	X1	X2	Y1	Y2	Y3	
220	500	500			410	410	360	360	550	290	290	550	230	230	250	250			5	2	8	80	110	
230	500	750			410	660	360	610	550	540	290	800	230	480	250	500			5	2	8	80	110	
320	750	500			660	410	610	360	800	290	540	550	480	230	500	250			5	2	8	80	110	
330	750	750			660	660	610	610	800	540	540	800	480	480	500	500			5	2	8	80	110	
340	750	1000			660	910	610	860	800	790	540	1050	480	730	500	750			5	2	6	80	110	
352	750	1250	500	750	660		610	1110	800	1040	540	1300			500		250	500	5	2	5	80	110	
420	1000	500			910	410	860	360	1050	290	790	550	730	230	750	250			5	2	8	80	110	
430	1000	750			910	660	860	610	1050	540	790	800	730	480	750	500			5	2	8	80	110	
440	1000	1000			910	910	860	860	1050	790	790	1050	730	730	750	750			5	2	6	80	110	
442	1000	1000	500	500	910		860	860	1050	790	790	1050			750		250	250	5	2	6	80	110	
452	1000	1250	500	750	910		860	1110	1050	1040	790	1300			750		250	500	5	2	5	80	110	
530	1250	750			1160	660	1110	610	1300	540	1040	800	980	480	1000	500			5	2	8	80	110	
542	1250	1000	500	750		910	1110	860	1300	790	1040	1050					750	250	500	5	2	6	80	110
546	1250	1000	500	750		910	1110	860	1300	790	1040	1050					750	250	500	5	2	6	80	110
	Dimensões exteriores do armário		Dimensões da porta		Dimensões úteis do armário		Centros das platinas de montagem		Centros para a montagem mural				Dimensões da janela		Espaço útil de montagem das portas			Espessura da platina de montagem <small>perlinax metálica perfurada</small>		Carga admissível em kg				

*Porta interior*

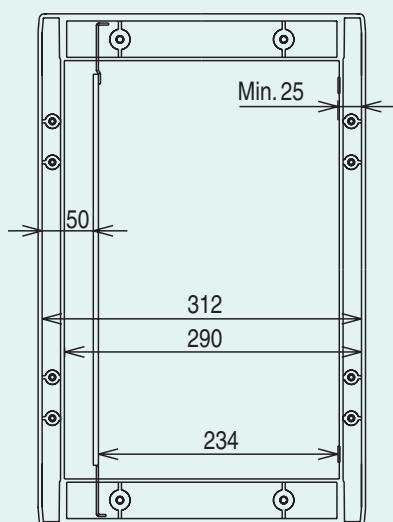

*Platina de montagem regulável*

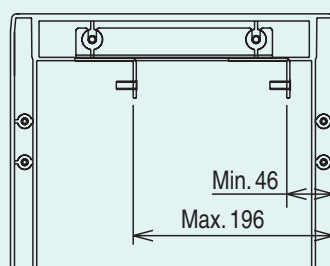

*Chassis de montagem fixo*

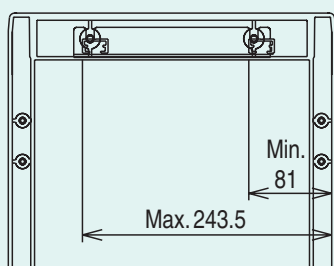

*Chassis de montagem regulável*

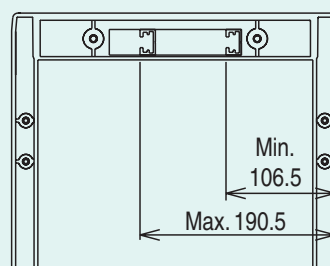











*Fazemos coisas boas para a vida*

## **GE Power Controls** **na Europa**

*A GE Power Controls é a filial europeia da GE Industrial Systems, um dos dez negócios centrais da General Electric Company (USA), conhecida internacionalmente pela sua dedicação aos clientes, funcionários e ao mundo em que todos vivemos.*

*A GE Power Controls é um dos principais fornecedores Europeus de produtos de baixa tensão, incluindo aparelhagem de manobra, aparelhagem industrial e residencial de corte e protecção, aparelhos de controlo, invólucros e quadros de distribuição. Os principais clientes dos produtos da empresa são fabricantes de máquinas, instaladores, quadristas e distribuidores em todo o mundo.*

*Estes são os factos, agora a história por detrás deles. O nome GE Power Controls é sinónimo de conhecimento técnico, qualidade de produtos, serviços e uma vasta gama de artigos. Mas isso não é suficiente num mundo competitivo e em constante mudança, temos que oferecer tudo isso e muito mais. Nos próximos anos a nossa gama de produtos será drasticamente ampliada e renovada.*

*O objectivo que definimos para a qualidade assegura o desenvolvimento constante, como parte da política mundial de qualidade e excelência de serviço da GE - Seis Sigma. Esta é aplicável não só aos nossos produtos e serviços mas também à nossa conduta profissional, onde apenas os padrões mais elevados são suficientemente bons. Acreditamos que a principal mais valia que possuímos é a confiança que os clientes depositam em nós. Conquistámo-la pela nossa procura constante da melhoria a todos os níveis e num forte compromisso com a integridade e confiança.*

**Visite-nos na internet !**  
[www.gepowercontrols.com](http://www.gepowercontrols.com)

**GE Power Controls**

### **GE POWER CONTROLS PORTUGAL**

*Sede e fábrica:  
Rua Camilo Castelo Branco, 805  
Apartado 1515  
4401-901 Vila Nova de Gaia*

*Tel. 22 374 6000  
Fax 22 374 6159  
E-mail: [gepc\\_portugal@gepc.ge.com](mailto:gepc_portugal@gepc.ge.com)*

*Delegação:  
Rua Rodrigo da Fonseca, 45/47  
1250-190 Lisboa*

*Tel. 21 386 2752  
Fax 21 386 1779*